

PLAY – Die variable Modellfamilie läßt fast jedes Maß zu – let's play!

Design: Jan Armgardt



PLAY.

- ◆ 5 Sofabreiten als Basismodule
- ◆ 4 extratiefe Relax-Basismodule
- ◆ Chaiselongues in zwei Tiefen
- ◆ Bettsofafunktion
- ◆ Longchairs und Relaxchairs
- ◆ 5 Armlehnvarianten und Anbaurücken für Eckgruppen
- ◆ Verschiedene Fußausführungen und Kufen
- ◆ Ablagemöglichkeiten durch verschiedene Couchtische und einfach einzusteckende Tablare
- ◆ Sessel, Liegesessel, Hocker und Polsterbänke
- ◆ Sondermaße möglich (kürzen in der Breite: Typen O, CO, RO, H, B; kürzen in der Tiefe: LCO, RCO)

AUFBAU:

Holzgestell mit Massivholzzargen, Federholzleisten Buche.
 Polyetherschaum in Sandwichbauweise, Rhombotherm-
 abdeckung, Nesselbezug. Armlehnen nachträglich zu tauschen.
 Kissen mit Schaumstoffstäbchen und Polyesterfasern gefüllt.
 Bezüge komplett abnehmbar.

PLAY Basismodule: O-Sofas ohne Armlehnen

Die **Basismodule O** in fünf Breiten bestehen aus Korpus, geradem Rücken und losen Rückenkissen, jeweils hinterlegt mit einem Ellipsenkissen.

Sondermaße möglich!
Kürzen in der Breite:
Typen O, CO, RO, H, B
Dies betrifft **nicht** die enthaltenen Rückenkissen,

diese müssen ggf. aus dem Standardsortiment Rücken-
kissen (Breite 60, 64, 70, 80,
90 cm) zugeordnet werden.

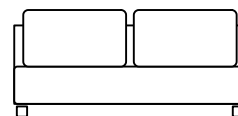
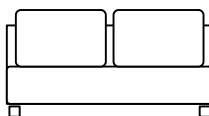
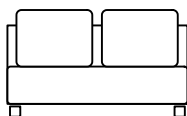
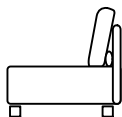

Bezeichnung	O2 Basismodul 2-sitzig incl. 2 Rückenkissen + 2 Ellipsen, ohne Armlehnen	O2,5 Basismodul 2,5-sitzig incl. 2 Rückenkissen + 2 Ellipsen, ohne Armlehnen	O3 Basismodul 3-sitzig incl. 2 Rückenkissen + 2 Ellipsen, ohne Armlehnen
ca. Maße in cm	B 140 T 88 H 83 SH 39	B 160 T 88 H 83 SH 39	B 180 T 88 H 83 SH 39
Kissenlänge in cm	60	70	80

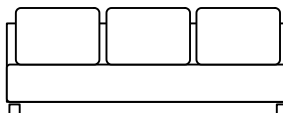
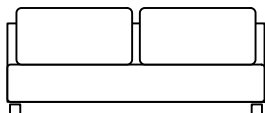

Bezeichnung	O3,5 Basismodul 3,5-sitzig incl. 2 Rückenkissen + 2 Ellipsen, ohne Armlehnen	O4 Basismodul 4-sitzig incl. 3 Rückenkissen + 3 Ellipsen, ohne Armlehnen
ca. Maße in cm	B 200 T 88 H 83 SH 39	B 220 T 88 H 83 SH 39
Kissenlänge in cm	90	64

PLAY Basismodule: RO-Sofas ohne Armlehnen

Die **Relax-Basismodule RO** sind 10 cm tiefer als die O-Module. Ansonsten sind sie vom Aufbau analog zu O. Sie können mit den 86-er oder den 96-er Armlehnen kombiniert werden.

Sondermaße möglich!
Kürzen in der Breite:
Typen O, CO, RO, H, B
Dies betrifft **nicht** die erhaltenen Rückenkissen,

diese müssen ggf. aus dem Standardsortiment Rücken-
kissen (Breite 60, 64, 70, 80,
90 cm) zugeordnet werden.

**Bitte bei der
Bestellung
Fußausführung
angeben!**

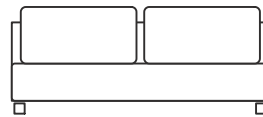
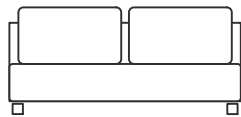
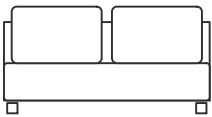
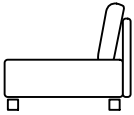

RO 2,5	RO 3	RO 3,5	Bezeichnung
Sofamodul 2,5-sitzig mit Übertiefe ohne Armlehnen incl. 2 Rückenkissen + 2 Ellipsen	Sofamodul 3-sitzig mit Übertiefe ohne Armlehnen incl. 2 Rückenkissen + 2 Ellipsen	Sofamodul 3,5-sitzig mit Übertiefe ohne Armlehnen incl. 2 Rückenkissen + 2 Ellipsen	
B 160 T 98 H 83 SH 39	B 180 T 98 H 83 SH 39	B 200 T 98 H 83 SH 39	ca. Maße in cm
70	80	90	Kissenlänge in cm

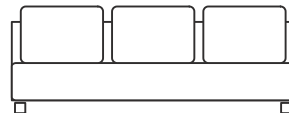

RO 4	Bezeichnung
Sofamodul 4-sitzig mit Übertiefe ohne Armlehnen incl. 3 Rückenkissen + 3 Ellipsen	
B 220 T 98 H 83 SH 39	ca. Maße in cm
64	Kissenlänge in cm

PLAY Basismodule: CLO-Chaiselongues ohne Armlehnen

Bei den **CLO-Elementen** sowie den **RCLO-Elementen** ist der Rücken auf einer Seite um 40 cm gekürzt. Sie können »links« oder »rechts« bestellt werden.

Sondermaße möglich!
Kürzen in der Breite:
Typen O, CO, RO, H, B
Dies betrifft **nicht** die enthaltenen Rückenkissen,

diese müssen ggf. aus dem Standardsortiment Rückenkissen (Breite 60, 64, 70, 80, 90 cm) zugeordnet werden.

Bitte bei der Bestellung Fußausführung angeben!

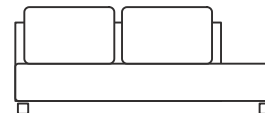
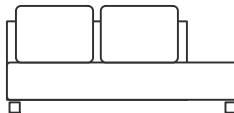
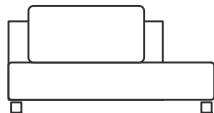

Bezeichnung	CLO2,5 Sofamodul 2,5-sitzig incl. 1 Rückenkissen + 1 Ellipse, ohne Armlehne	CLO3 Sofamodul 3-sitzig incl. 2 Rückenkissen + 2 Ellipsen, ohne Armlehnen	CLO3,5 Sofamodul 3,5-sitzig incl. 2 Rückenkissen + 2 Ellipsen, ohne Armlehnen
ca. Maße in cm	B 160 T 88 H 83 SH 39	B 180 T 88 H 83 SH 39	B 200 T 88 H 83 SH 39
Rückenlehne in cm	120	140	160
Kissenlänge in cm	1 x 90	2 x 60	2 x 70

RCLO

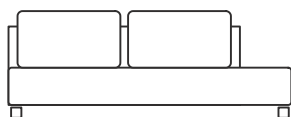

Achtung:

CL sowie RCL Sofamodule lassen sich nachträglich nicht von rechts auf links (bzw. links auf rechts) umbauen, da der Rücken fest montiert ist!

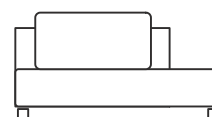

Bezeichnung	CLO4 Sofamodul 4-sitzig incl. 2 Rückenkissen + 2 Ellipsen, ohne Armlehnen	RCLO2,5 Sofamodul 2,5-sitzig mit Übertiefe incl. 1 Rückenkissen + 1 Ellipse, ohne Armlehne
ca. Maße in cm	B 220 T 88 H 83 SH 39	B 160 T 98 H 83 SH 39
Rückenlehne in cm	180	120
Kissenlänge in cm	2 x 80	1 x 90

PLAY Basismodule: RCLO - extratiefe Chaiselongues ohne Armlehnen

Bitte bei der Bestellung Fußausführung angeben!

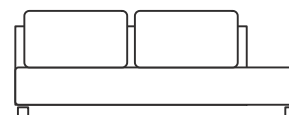
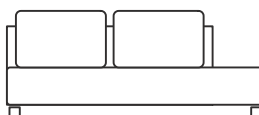
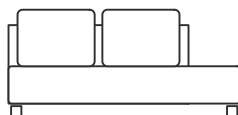

Bezeichnung	RCLO3 Sofamodul 3-sitzig mit Übertiefe incl. 2 Rückenkissen + 2 Ellipsen, ohne Armlehnen	RCLO3,5 Sofamodul 3,5-sitzig mit Übertiefe incl. 2 Rückenkissen + 2 Ellipsen, ohne Armlehnen	RCLO4 Sofamodul 4-sitzig mit Übertiefe incl. 2 Rückenkissen + 2 Ellipsen, ohne Armlehnen
ca. Maße in cm	B 180 T 98 H 83 SH 39	B 200 T 98 H 83 SH 39	B 220 T 98 H 83 SH 39
Rückenlehne in cm	140	160	180
Kissenlänge in cm	2 x 60	2 x 70	2 x 80

PLAY Sondermodule: Longchairs und Relaxchairs

Sondermaße möglich!

Kürzen in der Tiefe:
LCO, RCO



Die **Longchairs** und **Relaxchairs** bestehen aus Korpus, geradem Rücken und losen Rückenkissen, jeweils hinterlegt mit einem Ellipsenkissen.

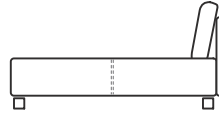
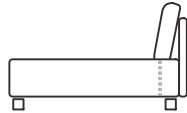
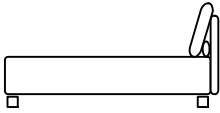

Bitte bei der Bestellung Fußausführung angeben!

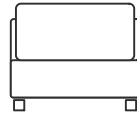
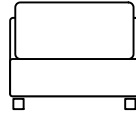
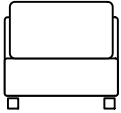

LCO	RCO	RCO 2,5	Bezeichnung
Long-Chair ohne Armlehne incl. 1 Rückenkissen + 1 Ellipse	Relax-Chair überbreit ohne Armlehne mit Naht hinter Rückenkissen incl. 1 Rückenkissen + 1 Ellipse	Relax-Chair überbreit ohne Armlehne mit Mittelnaht incl. 1 Rückenkissen + 1 Ellipse	
B 80 T 164 H 83 SH 39	B 100 T 138 H 83 SH 39	B 100 T 160 H 83 SH 39	ca. Maße in cm
70	90	90	Kissenlänge in cm

PLAY Sondermodule: Bänke und Hocker

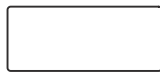
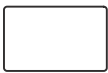

Bitte bei der Bestellung Fußausführung angeben!

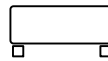
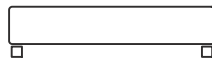
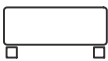

Bank-1	Bank-1,5	Bank-2,5	H 80	Bezeichnung
Bank 1 vielseitig einsetzbares Polsterelement	Bank 1,5 vielseitig einsetzbares Polsterelement	Bank 2,5 vielseitig einsetzbares Polsterelement	Hocker	
B 80 T 50 H 39	B 120 T 50 H 39	B 160 T 50 H 39	B 80 T 80 H 39	ca. Maße in cm

PLAY Sessel & Fußhocker

Play Sessel, Liegesessel und Fußhocker sind jeweils mit Kufe oder durchgehender Wange lieferbar. (Skizze!)

AUFBAU:
Gestell: Buchenzargen, Furnierplatten (LS1 Stahlrohrrahmen)

Rücken: Stahlrohrrahmen
Unterfederung: Federholzleisten (LS1 Nosagunterfederung)

Polsterung: Polyetherschaum mit Rhombotherm und Dacronabdeckung in Baumwollnesel.
Kufe: Metall/mattchrom. Liegesessel mit integrierter Rücken-Sitzverstellung – stufenlos feststellbar.

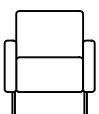

Kufe

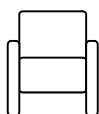

Wange

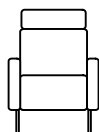

Kufe

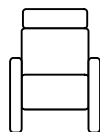

Wange



Kufe



Wange

S1	LS1	FH	Bezeichnung
Sessel	Liegesessel Rückenlehne stufenlos feststellbar	Fußhocker	
B 70 T 74 H 81	B 75 T 84 H 101	B 57 T 48 H 44	ca. Maße in cm

PLAY Armlehnen

An die Play Basis- und Sondermodule können verschiedene **Armlehnen und Anbaurücken** für Eckgruppen montiert werden. Die linken und rechten Lehnen sind identisch.

An die Module RO können sowohl die 86-er als auch die 96-er Armlehnen montiert werden. Sie werden an der Korpusunterseite verschraubt und können jederzeit ummontiert oder nachgerüstet werden.

Zusatzkissen/Armlehnenkissen müssen extra bestellt werden! Bitte geben Sie bei der Bestellung an, ob die Armlehnen links oder rechts (davorstehend) montiert werden sollen!

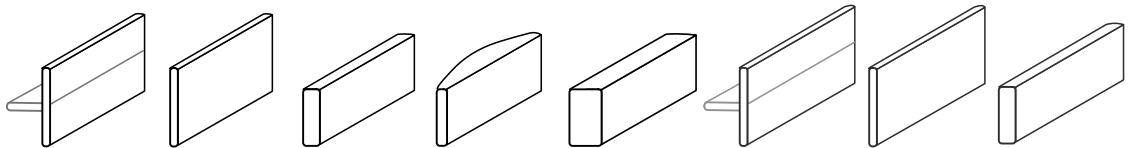

Bezeichnung	AL-a Armlehne abklappbar	AL-f Armlehne fest	AL-k Armlehne kubisch	AL-r Armlehne rund	AL-b Armlehne breit	RAL-a Armlehne abklappbar übertief	RAL-f Armlehne fest übertief	RAL-k Armlehne kubisch übertief
ca. Maße in cm	B 6/34 abgekl.	B 6	B 15	B 13	B 25	B 6/34 abgekl.	B 6	B 15
	T 86 H 67	T 86 H 67	T 86 H 57	T 86 H 57	T 86 H 57	T 96 H 67	T 96 H 67	T 96 H 57

PLAY Anbaurücken



Die **Anbaurücken** werden für Eckgruppenkombinationen benötigt und haben ein Anbaukissen und ein Ellipsenkissen. **Bitte geben Sie bei der Bestellung an, ob der Anbaurücken links oder rechts (davorstehend) montiert werden soll!**

Bezeichnung	AR (Tiefe 88) Anbaurücken für O + CLO incl. Anbaukissen + Ellipse	R-AR (Tiefe 98) Anbaurücken für RO + RCO + RCLO incl. Anbaukissen + Ellipse
ca. Maße in cm	B 6 T 88 H 67	B 6 T 98 H 67
Kissenlänge in cm	60	70

PLAY Armlehnkissen · Zusatzkissen · Kopfstütze

Ergänzend gibt es folgende Armlehnkissen, Zusatzkissen und Kopfstützen:

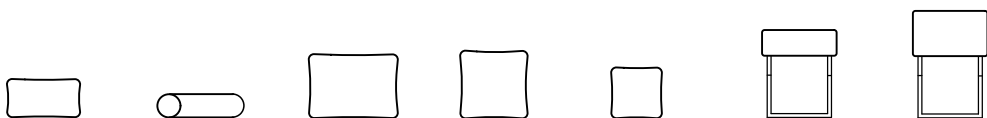

Bezeichnung	SeiKi Seitenkissen	Ro Kissenrolle	AL-Ki re groß Armlehn- kissen groß	BoZuKi groß Boden- zusatzkissen groß	BoZuKi klein Boden- zusatzkissen klein	KoSt Kopfstütze Variabel einsteckbar	KoSt 2011 Kopfstütze Variabel einsteckbar
ca. Maße in cm	B58 H30	B55 Ø18	B50 H70 T8	B50 H50	B35 H35	B58 H35 T4	B58 H45 T5

FUSSAUSFÜHRUNGEN

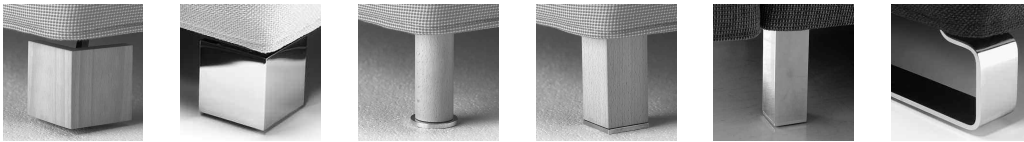

Winkelfuß - wi	Rund - r	Quadratisch - q	Quadratisch - hoch	Kufe glanzchrom - ku	Bezeichnung
Bu-n Bu-d Ah-n Nussbaum Aufpreis mattchrom glanzchrom Aufpreis pro Sofa	Bu-n Bu-d Ah-n Alu matt	Bu-n Bu-d Ah-n Alu poliert	Alu poliert Aufpreis pro Sofa	Aufpreis pro Sofa	Bu-n Buche natur Bu-d Buche dunkel Ah-n Ahorn natur Me Metall
10,5	10,5		15	10,5	Fußhöhe in cm
Optional: Höhenverstellung in 3 Rasterstufen, maximal 3 cm Aufpreis	Standard: stufenlose Höhenverstellung, maximal 3 cm kein Aufpreis		nicht höhenverstellbar		Höhenverstellung

GLASTISCH

Schwenktisch:
 Glasplatte klar oder mattiert,
 drehbar und höhenverstellbar

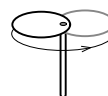

Schwenktisch	Bezeichnung
Ø 45	ca. Maße in cm

TABLARE

Die Tablare werden durch zwei montierte Metallbügel am Sofarücken angesteckt.

Material: Furnierte Tischlerplatte mit Vollholzkante

Ausführung:

Bu-n Buche natur gewachst

Bu-d Buche dunkel gebeizt und lackiert

Ah-n Ahorn gewachst

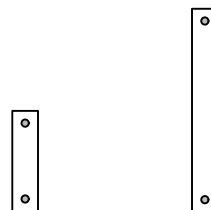

Tablar 78	Tablar 158	Bezeichnung
für Armlehne fest + Anbaurücken	für 160er Sofarücken	
B 78 T 20	B 158 T 20	ca. Maße in cm

PLAY Bettsofa (BO): Produktinfo



Bett BO 3,5 mit 2 abklappbaren Lehnen



Bett BO 2,5 integriert in kompakte Eckgruppe

Abstand zur Wand:

Um das Sofa einfach bedienen zu können, sollte das Sofa mit ca. 15 cm Abstand zur Wand aufgestellt werden.

Wenn Ihr Play-Bettsofa abklappbare Armlehnen hat, sollten Sie diese vor dem Ausziehen leicht abklappen. Das erleichtert die Handhabung.

Montage nach Lieferung:

Das Bettsofa wird in zwei Verpackungseinheiten (Colli) geliefert:

- „Sofarahmen“ = Korpus mit montiertem Rücken, Armlehnen, Rückenkissen, Ellipsenkissen, Matratze
- „Auszugselement“ = Sitzfläche

Beim ersten Aufstellen müssen Sie das Auszugselement am Sofarahmen befestigen. Stellen Sie diesen an den zukünftigen Platz des Sofas.

Legen Sie die Kissen und die Matratze zunächst zur Seite. Führen Sie jetzt die kleinen Laufrollen, die links und rechts an der Innenseite des Auszugselements zu finden sind, in die Laufschiene am Korpus ein. Wenn jeweils beide Rollen in der Laufschiene verschwunden sind (ca. 10-15 cm), müssen die beigelegten Metallstifte am Ende der Laufschiene in die dafür vorgesehenen Löcher eingeführt werden. Somit kann das Auszugselement zukünftig nicht mehr nach vorne heraus rutschen.

Legen Sie jetzt die Matratze mittig auf den Rost.

Die Stulpe sollte nach unten liegen.

Schieben Sie nun das Auszugselement von der Mitte aus Richtung Sofarücken. So vermeiden Sie ein Verkanten.

Legen Sie danach die Ellipsenkissen und dann die Rückenkissen in das Sofa.

Auszugsmechanismus Bettsofa Play:

1. Ziehen Sie den Korpus des Sofas ohne ihn anzuheben bis zum Anschlag nach vorne. Vorher legen Sie die beiden Rückenkissen und die Ellipsenkissen am besten zur Seite. Achten Sie darauf, von der Mitte aus zu ziehen, um eine Verkantung des Auszugselements zu vermeiden.
2. Innen finden Sie auf dem Rost liegend eine Matratze. Nehmen Sie diese Matratze heraus und befestigen Sie sie an der Rückseite des Sofarückens, indem Sie die angenähten Stulpen wie bei einem Spannbettuch über die Ecken des Rückens schieben.
3. Klappen Sie jetzt den Sofarücken mit der daran eingehängten Matratze nach vorne – fertig ist die Liegefläche. Um das Bett wieder zum Sofa zu machen, gehen Sie in umgekehrter Reihenfolge vor. Achten Sie darauf, daß Sie die Matratze mittig auf den Metallrost legen, damit sie nicht hängen bleibt.

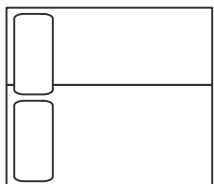
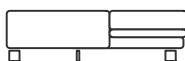
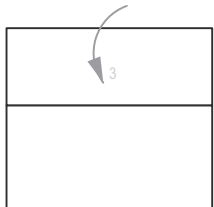
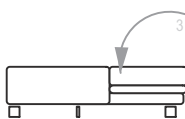
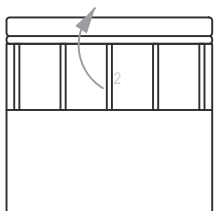
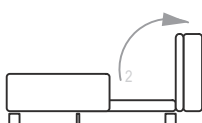
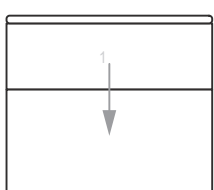
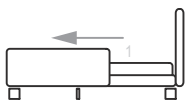
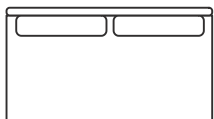
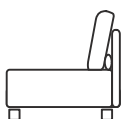
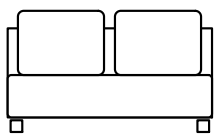

PLAY Bettsofa: Basismodule mit Bettsofafunktion (BO):

Die **Basismodule BO mit Bettsofafunktion** in zwei Breiten bestehen aus:

- Korpus, nach vorne ausziehbar
- gerader, klappbarer Rückenlehne
- innenliegender Matratze; Stoffbezogen
- Rückenkissen, Ellipsen

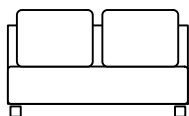
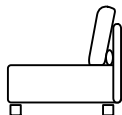

NEU: Kein Standardbezugsstoff 2038/40 für Matratze mehr. Matratze wird jetzt mit Korpusstoff bezogen.

Bestellhinweise

Fußausführung/Höhenverstellung:

Es kann jeder Fuß von Bettsofa Play ausgewählt werden, außer der Kufenfüße. Bitte beachten Sie allerdings, daß die Höhenverstellung nicht möglich ist! (Auszug!)

Sondermaße sind nicht möglich!

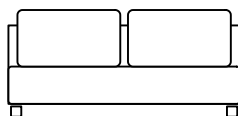

PLAY BO:
Bettsofa für Eckgruppen
und als Querschläfer
(Einzelsofa).

BO2,5	BO3,5	Bezeichnung
Bett-Basismodul 2,5-sitzig incl. 2 Rückenkissen + Matratze 2 Ellipsen, ohne Armlehnen	Bett-Basismodul 3,5-sitzig incl. 2 Rückenkissen + Matratze 2 Ellipsen, ohne Armlehnen	
B 160 T 88 H 83 SH 39	B 200 T 88 H 83 SH 39	ca. Maße in cm
160 x 140	200 x 140	Liegefläche in cm
60	90	Kissenlänge in cm

PLAY Beispielkombinationen mit Bettfunktion

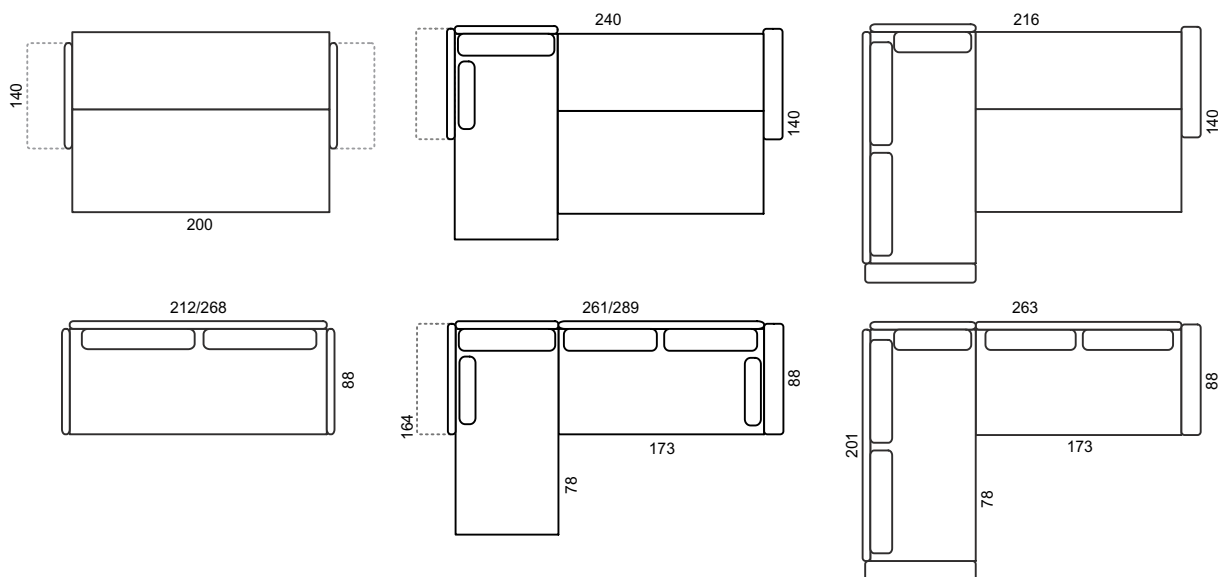

Beispiel A BO3,5 und 2xAL-a Einzelsofa als Querschläfer	Beispiel B LCO mit AL-a links und BO2,5 mit AL-k rechts u. 2 Seitenkissen	Beispiel C O3 mit ARü rechts und AL-k links und BO2,5 mit AL-k re.	Bezeichnung
	Kompakte Eckgruppe mit Bettsofa- funktion und einer abklappbaren, einer kubischen Armlehne, 2 Seitenkissen	Klassische Eckgruppe mit Bettsofa- funktion, 2 kubischen Armlehnen und 2 Rollen incl. 2 Bodenzusatzkissen klein	
200 x 140 cm	214 x 140 cm	214 x 140 cm	Liegefläche in cm

PLAY Beispielkombinationen: Eckgruppen

Was muß ich bei einer PLAY-Bestellung beachten?

- Geben Sie an, auf welcher Seite die Armlehne montiert werden soll (davorstehend, links oder rechts)!
- Geben Sie die Fußausführung an!
- Liefern Sie bei der Bestellung eine Grundrisszeichnung mit.

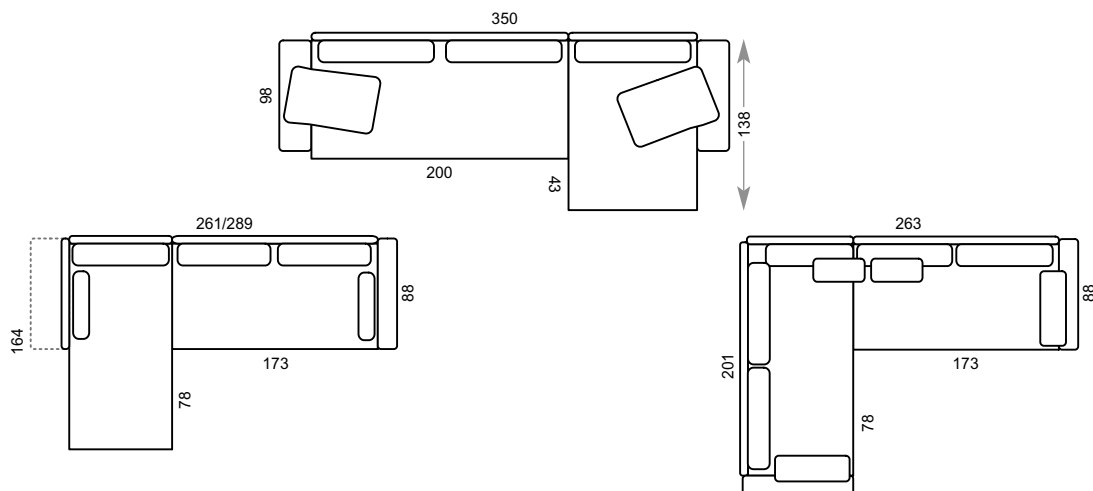

Bezeichnung	Beispiel D	Beispiel E	Beispiel F
	LCO mit AL a links und O2,5 mit AL k rechts Kompakte Eckgruppe mit einer abklappbaren, einer kubischen Armlehne und 2 Rollen	RO3,5 mit AL b links und RCO mit AL b rechts Großzügige Eckgruppe mit 2 breiten Armlehnen, 2 Armlehnkissen groß	O3 mit ARü rechts und AL k links und O2,5 mit AL k rechts Klassische Eckgruppe mit 2 kubischen Armlehnen und 2 Rollen incl. 2 Bodenzusatzkissen klein
ca. Schenkelmaß in cm	164 x 261/289	350 x 138	201 x 263

PLAY Beispielkombinationen

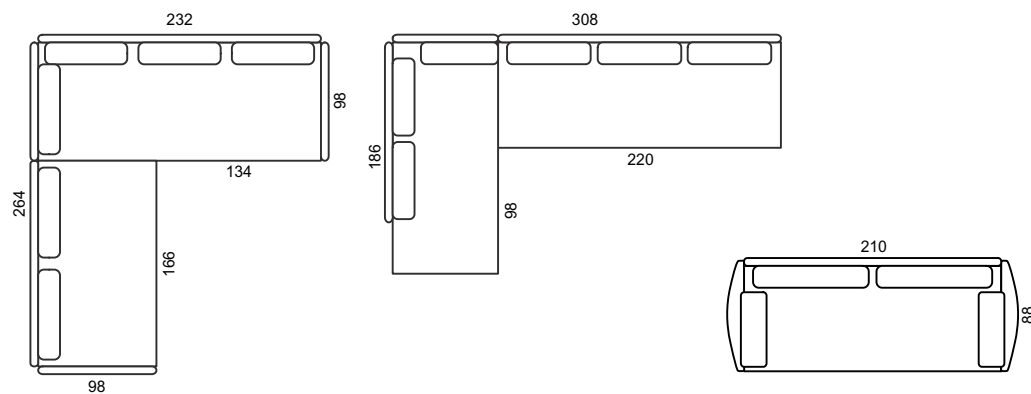

Beispiel G	Beispiel H	Beispiel I	Bezeichnung
RO4 mit 1 R-AR rechts und RAL-f links, RO2,5 mit RAL-f rechts Eckgruppe mit großer Sitztiefe	CLO3 mit 1 AR rechts und O4 Offene Eckgruppe	O3,5 + 2 AL rund Sofa 3,5-sitzig mit 2 Armlehnen rund und 2 Seitenkissen	
232 x 264 Tiefe 98	186 x 308	B 226	ca. Gesamtmaß in cm