

C R Y S T A L – von Kristallen inspirierte Wohnskulptur

Design: Jan Armgardt



CRYSTAL.

- ◆ Rückenlehn-Elemente und Armlehnen
in 2 Höhen – in jeder Position frei wählbar
- ◆ Sitz wahlweise mit oder ohne Knöpfung
- ◆ Sockel verspiegelt oder Nußbaum,
Buche geölt, Buche schwarz gebeizt und lackiert

AUFBAU:

Gestell: massives Buchenholzgestell, Seekiefer

Federung: Gummigurtung

Polsterung: Comfort Bultex im Sitz, Sandwichaufbau, Dacronabdeckung

Sockel: verspiegelt, Nussbaum

HINWEIS ZUR LIEFERUNG:

Front: Vorsicht beim Transport (Spiegelsockel!)

Bestellhinweise – bitte beachten:

Preisfindung:

**Basispreis + Einzelpreis
der dazugehörenden
Lehnen = Gesamtpreis**

**Bitte unbedingt einfache
Skizze der Bestellung
beifügen!!!!**

Höhe der Rückenteile und Seitenteile frei wählbar. Zu den CRYSTAL „Basiselementen“ müssen alle dazugehörigen Seiten- und Rückenteile einzeln dazubestellt werden: Bitte geben Sie folgende Rücken- und Seitenteile bei der Bestellung an – mit Bezeichnung **niedrig („n“)** oder **hoch („h“)**:

S2: 2 Seitenteile (links und rechts), 2 Rücken (links und rechts)

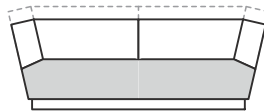
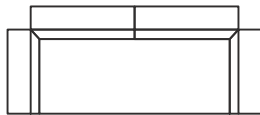

S3: 2 Seitenteile (links und rechts), 3 Rücken (1 Rückenteil links, 1 Rückenteil mitte, 1 Rückenteil rechts)

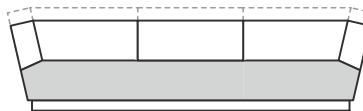
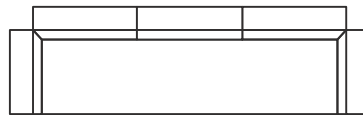

B2: 1 Seitenteil (links oder rechts), 1 Rückenteil links, 1 Rückenteil rechts

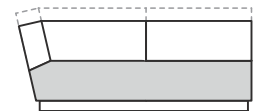
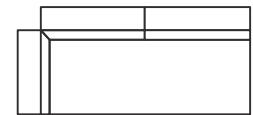

links / rechts

Bezeichnung	Basis S2 Basis Sofa-2 Preis ohne Lehnen	Basis S3 Basis Sofa-3 Preis ohne Lehnen	Basis B2 li/re Basis Beistellsofa 2 li/re Preis ohne Lehnen
ca. Maße in cm	Bn 198 Bh 201	Bn 280 Bh 283	Bn 181 Bh 182,5
	Tn 83 Th 84,5 Hn 70 Hh 80	Tn 83 Th 84,5 Hn 70 Hh 80	Tn 83 Th 84,5 Hn 70 Hh 80
	SH 39 Sitztiefe 58 cm	SH 39 Sitztiefe 58 cm	SH 39 Sitztiefe 58 cm

**Bitte bei der Bestellung
angeben:**

- Spiegelsockel
- Nussbaumsockel

- **Sitz mit Knöpfung**
- **Sitz ohne Knöpfung**
Knöpfung wird nur bei
Einzelsofas empfohlen,
nicht für Eckgruppen

B3: 1 Seitenteil (links oder rechts), 1 Rückenteil links, 1 Rückenteil mittig, 1 Rückenteil rechts

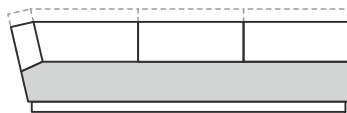

links / rechts

CL1,5: 1 Seitenteil (links oder rechts), 1 Rückenteil (links oder rechts)

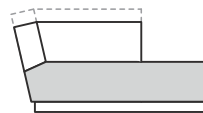
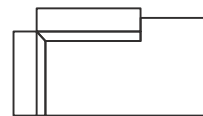

links / rechts

CL2,5: 1 Seitenteil (links oder rechts), 1 Rückenteil links, 1 Rückenteil rechts

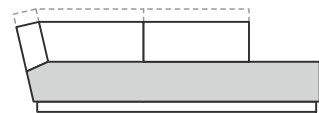
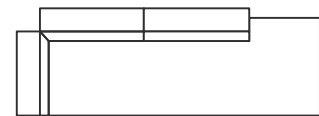

links / rechts

Bezeichnung	Basis B3 li/re Basis Beistellsofa 3 li/re Preis ohne Lehnen	Basis CL1,5 li/re Basis Chaiselongue 1,5 li/re Überstand 55 cm Preis ohne Lehnen	Basis CL2,5 li/re Basis Chaiselongue 2,5 li/re Überstand 55 cm Preis ohne Lehnen
ca. Maße in cm	Bn 262 Bh 263,5	Bn 144 Bh 145,5	Bn 224 Bh 225,5
	Tn 83 Th 84,5 Hn 70 Hh 80	Tn 83 Th 84,5 Hn 70 Hh 80	Tn 83 Th 84,5 Hn 70 Hh 80
	SH 39 Sitztiefe 58 cm	SH 39 Sitztiefe 58 cm	SH 39 Sitztiefe 58 cm

Bei Bestellung folgende Seitenteile + Rückenteile (hoch h oder niedrig n) angeben:

S2
 1 Seitenteil links
 1 Rücken links
 1 Rücken rechts
 1 Seitenteil rechts

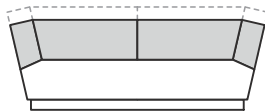

S3
 1 Seitenteil links
 1 Rücken links
 1 Rücken Mitte
 1 Rücken rechts
 1 Seitenteil rechts



B2 li
 1 Seitenteil links
 1 Rücken links
 1 Rücken rechts

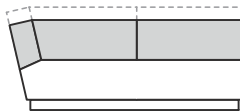

B2 re
 1 Rücken links
 1 Rücken rechts
 1 Seitenteil rechts

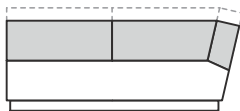

B3 li
 1 Seitenteil links
 1 Rücken links
 1 Rücken Mitte
 1 Rücken rechts

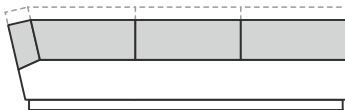

B3 re
 1 Rücken links
 1 Rücken Mitte
 1 Rücken rechts
 1 Seitenteil rechts

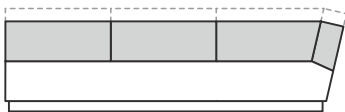

CL1,5 li
 1 Seitenteil links
 1 Rücken links

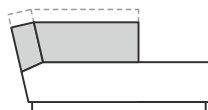

CL1,5 re
 1 Rücken rechts
 1 Seitenteil rechts

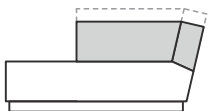

CL2,5 li
 1 Seitenteil links
 1 Rücken links
 1 Rücken rechts

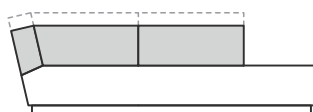

CL2,5 re
 1 Rücken links
 1 Rücken rechts
 1 Seitenteil rechts

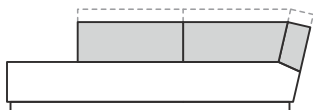

Unterschiedliche Stoffgruppen in Rücken, Basis, Seiten sind möglich!

Höhe n:
 Höhe niedriger Rücken / Seitenteil 70 cm

Höhe h:
 Höhe hoher Rücken / Seitenteil 80 cm

Preisfindung:
 Basispreis + Einzelpreis der dazugehörigen Lehnen = Gesamtpreis

Die Anordnung der Seitenteile und Rückenteile erfolgt immer von links nach rechts (davor stehend)

Bitte unbedingt einfache Skizze der Bestellung beifügen!!!!

ST n li/re	Bezeichnung
Seitenteil niedrig links/rechts	
	ca. Maße in cm

ST h li/re	Bezeichnung
Seitenteil hoch links/rechts	
	ca. Maße in cm

Rü n li/re	Bezeichnung
Rückenteil niedrig links/rechts oder Rückenteil mitte	
	ca. Maße in cm

Rü h li/re	Bezeichnung
Rückenteil hoch links/rechts oder Rückenteil mitte	
	ca. Maße in cm

CRYSTAL Zusatzkissen



Bezeichnung	SpiKi q groß Spitzkissen quadratisch groß mit Keder	SpiKi q klein Spitzkissen quadratisch klein	KuKi lang Kuvertkissen lang
ca. Maße in cm	56 x 56	46 x 46	68 x 28

CRYSTAL Kombinationen

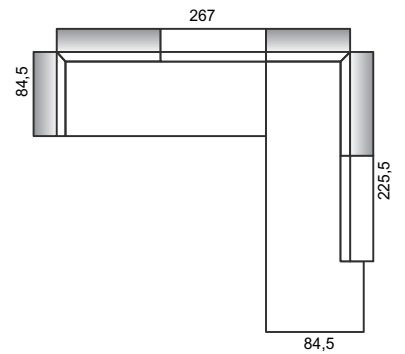
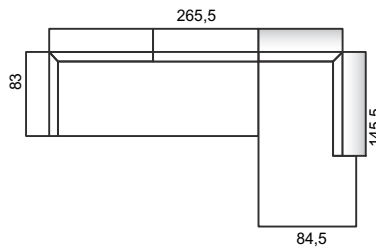
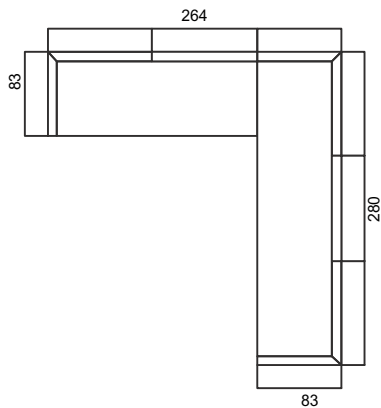

Bezeichnung hohes Teil =	Beispiel A B2 li n-n-n + S3 n-n-n-n-n B2 links + S3 alle Seitenteile und Rücken niedrig	Beispiel B B2 li n-n-n + CL1,5 li h-h B2 links + CL1,5 links mit einem hohen Rücken- und Seitenteil	Beispiel C B2 li h-h-n + CL2,5 li h-h-n B2 links und CL2,5 links mit 2 hohen Rücken- und Seitenteilen
ca. Maße in cm			

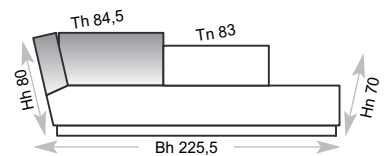
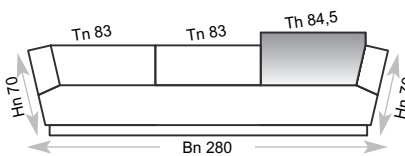
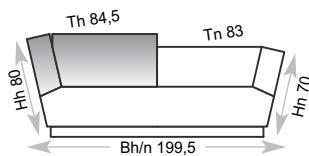

Bezeichnung	Beispiel D S2 h-h-n-n Sofa-2 mit einem Seiten- und Rückenteil hoch	Beispiel E S3 n-n-n-h-n Sofa-3 mit einem Rückenteil hoch	Beispiel F CL2,5 li h-h-n Chaiselongue-2,5 links mit einem Seiten- und Rückenteil hoch
ca. Maße in cm			