

BONNA – Sichtholz in moderner Formensprache

Design: Seefelder



BONNA.

- ◆ Modulsystem bestehend aus
Buchengestell, aufgelegten Matratzen, unterschiedlichen
Steckrücken und losen Rückenkissen
- ◆ Kombinationsvielfalt als Eckgruppen oder Einzelsofas
- ◆ Nachträglich im Grundriss veränderbar
durch Austausch der Steckrücken
- ◆ Teilerneuerung durch Trennbarkeit der einzelnen Elemente
- ◆ Sondermaße bedingt möglich, bitte anfragen

AUFBAU:

Sichtholzgestell Buche massiv.

Standardausführung: Buche natur, gewachst.

Sonderausführung: Buche dunkel gebeizt, lackiert oder Nußbaum gewachst.

Unterfederung Lattenrost, Federholzleisten Buche,
Polyetherschaum mit Vliesabdeckung, Nesselbezug.

Steckrücken gerade oder gewinkelt, Stahlrohrrahmen umspannt mit Stoff, mit
zwei Rändelschrauben am Gestell befestigt, Seiten nachträglich vertauschbar.
Kissen mit Schaumstoffstäbchen und Polyesterfasern gefüllt.

Bezüge komplett abziehbar.

Sondermaße auf Anfrage gegen Aufpreis möglich.

B O N N A Grundtypen XXL und S

Untergestell:

Standard:

Buche natur gewachst

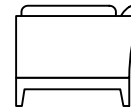
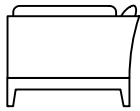

Sonderausführung:

Buche dunkel gebeizt,
lackiert; Nussbaum
gewachst:

Aufpreis

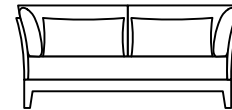
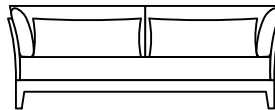
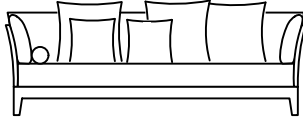

Bezeichnung

XXL Sofa-XXL

mit 2 Eckrücken XXL, 2 Seiten- u.
Rückenkissen incl. 3 SpiKi groß,
2 SpiKi quadr., 1 Rolle

S3 Sofa-3

mit 2 Eckrücken-3 (links + rechts),
2 Seiten- und Rückenkissen
incl. 2 ZuKi kurz

S2 Sofa-2

mit 2 Eckrücken-2,
2 Seiten- und Rückenkissen
incl. 2 ZuKi kurz

ca. Maße in cm

B 233 T 95 H 80 SH 42

B 213 T 88 H 80 SH 42

B 173 T 88 H 80 SH 42

B O N N A Anbausofas AO

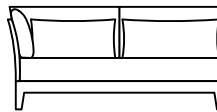
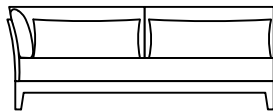

Bezeichnung

AO3 Anbausofa-3

(li. o. re.) mit einem Eckrücken-3,
Seiten- und Rückenkissen, 1 Rücken
gerade-3 + Rückenkissen, incl. 1 ZuKi
kurz, 1 ZuKi lang

AO2 Anbausofa-2

(li. o. re. / gleichschenkl.) mit einem
Eckrücken-2, Seiten- und Rückenkissen,
1 Rücken gerade-2 + Rückenkissen,
incl. 1 ZuKi kurz, 1 ZuKi lang

ca. Maße in cm

B 207 T 88 H 80 SH 42

B 167 T 88 H 80 SH 42

B O N N A Anbausofas C

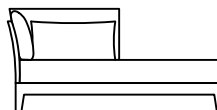
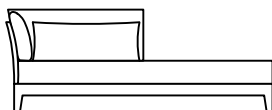

Bezeichnung

C3 Chaiselongue-3

(li. o. re.) mit einem Eckrücken-3 +
Rücken- u. Seitenkissen,
incl. 1 ZuKi kurz

C2 Chaiselongue-2

(li. o. re. / gleichschenkl.) mit einem
Eckrücken-2 + Rücken- u. Seitenkissen,
incl. 1 ZuKi kurz

ca. Maße in cm

B 207 T 88 H 80 SH 42

B 167 T 88 H 80 SH 42

B O N N A Sofas O ohne Armlehnen

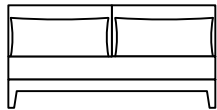
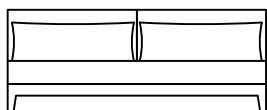
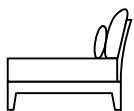

O3	O2	H	Bezeichnung
„offenes Sofa“ mit 2 geraden Rücken-3 + Rückenkissen, incl. 2 ZuKi lang	„offenes Sofa“ mit 2 geraden Rücken-2 + Rückenkissen, incl. 2 ZuKi lang	Hocker	
B 201 T 88 H 80 SH 42	B 161 T 88 H 80 SH 42	B 80 T 80 H 42	ca. Maße in cm

B O N N A Spitzkissen, Zusatzkissen...



Spitzkissen groß	Spitzkissen quadratisch	Zusatzkissen gross	Bezeichnung
SpiKi groß	SpiKi quadratisch	ZuKi 3/k oder ZuKi 3/l	
50 x 50	35 x 35	k 85 x 35 oder l 95 x 35	ca. Maße in cm

B O N N A Zusatzkissen, Rolle und Kopfstütze

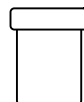
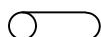

Zusatzkissen klein	Rolle	Kopfstütze	Bezeichnung
ZuKi 2/k oder ZuKi 2/l			
k 65 x 35 oder l 75 x 35	50 x Ø 21	61 x 70	ca. Maße in cm

B O N N A Eckgruppenbeispiele

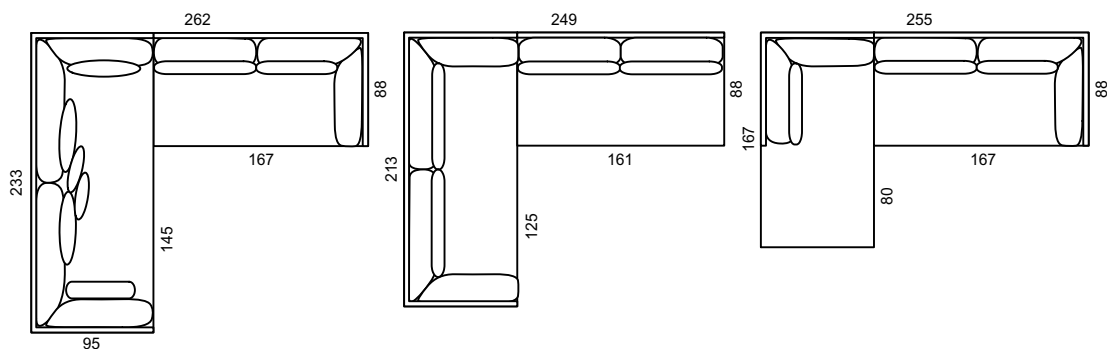

Bezeichnung	Beispiel A	Beispiel B	Beispiel C
	XXL + AO2 rechts incl. 3 SpiKi groß, 2 SpiKi quadr., 1 Rolle, 2 ZuKi	S3 + O2 incl. 4 ZuKi	AO2 rechts + C2 rechts incl. 3 ZuKi
ca. Schenkelmaß in cm	233 x 262 SH 42	213 x 249 SH 42	255 x 167 SH 42